

# LIVRET COMMERCIAL.



COLLECTION : AH24

Ouvrir

# SOMMAIRE.



- Shorts de bain →
- T-shirts →
- Sweatshirts →
- Sherpas →
- Chemises →
- Surchemises →
- Shorts →
- Pantalons →
- Chaussettes homme →
- Chaussettes femme →
- Ceintures →
- Boxers →
- Caleçons →
- Casquettes →
- Écharpes & foulards →
- Bonnets →
- Chaussons →
- Sacs à dos →
- Sacs d'ordinateur →
- Sacs de voyage →
- Trousses de toilette →
- Porte-monnaies →

[Les labels et les certifications](#)

[Le guide des tailles](#)

# LES SHORTS DE BAIN.



RÉFÉRENCE : **MDB**

**B2B 24,00€**

**B2C 60,00€**



- i** Du S au XXL
- i** 100% polyester recyclé
- i** Densité de 160 g/m<sup>2</sup> pour un séchage rapide
- 1** Traitement anti-UV
- 2** Filet interne, doux et confortable
- 3** Livré dans sa pochette plastifiée réutilisable

[Guide des tailles](#)

## Mix & match parfait.

---

T-shirt vintage  
TSV02



Short en velours  
SHV06



Casquette  
CAC06



## Avis client.

---

*“Je ne l'ai pas encore essayé, mais il a l'air de bonne qualité et agréable à porter” - Niko*

## FAQ.

---

Quelle couleur est la plus vendue ?

Le maillot de bain multicolore est notre best seller mais le Santorin (bleu) reste une valeur sûre.

Quelle taille prendre ?

Nous recommandons généralement de doubler les quantités sur les tailles intermédiaires (M, L, XL). Si vous ne souhaitez pas prendre toutes les tailles ces dernières conviendront très bien.

Y a t il un minimum d'achat ?

Nous n'imposons pas de minimum d'achat sur les maillots de bain mais il est toujours intéressant de proposer plusieurs coloris.

# LES T-SHIRTS.



RÉFÉRENCES : TSV / TSG / TSA / TSH

**B2B 14,00€ à 15,60€**

**B2C 35,00€ à 39,00€**

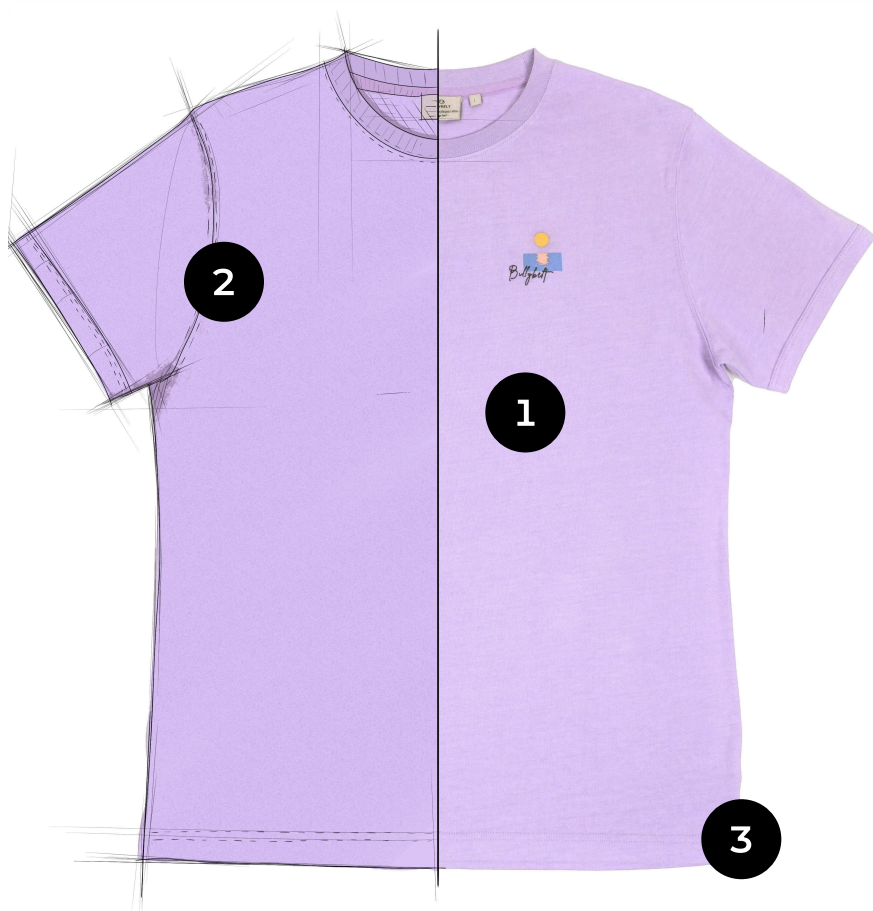

- i** Du S au XXL
- i** 100% coton biologique
- i** Certifiés GOTS
- 1** Tissu respectueux de l'Homme et de l'environnement
- 2** Finitions en double surpiquûre
- 3** Finitions premium esthétiques et durables

[Guide des tailles](#)

# T-SHIRTS VINTAGE.



RÉFÉRENCE : **TSV**



- i** Densité de 180 gr/m<sup>2</sup> pour une légèreté estivale
- i** Imprimé poitrine et dos (pour le TSV01 et TSV02)
- i** Col contrastant et broderie poitrine (pour le TSV03 et TSV04)

## Mix & match parfait.

Short en velours  
SHV05



Socquettes  
SU25



Casquette  
CAC03



# T-SHIRTS **GARMENT DYE.**



RÉFÉRENCE : **TSG**



- i** Densité de 170 gr/m<sup>2</sup>, idéale pour l'été
- i** Technique teint-pièce, créant des variations subtiles de couleurs
- i** Poche poitrine

## Mix & match parfait.

Short en coton  
SH006



Chaussettes  
TE14



Boxer  
B065



# T-SHIRTS L'AUTHENTIQUE.



RÉFÉRENCE : TSA



- i Densité de 190 à 220 gr/m<sup>2</sup> selon les modèles
- i Version unie ou rayée
- i Poche ou logo brodé au niveau de la poitrine

## Mix & match parfait.

Pantalon chino  
CHI01



Chaussettes  
UF04



Ceinture tressée  
CM80





# T-SHIRTS **HEAVY.**



RÉFÉRENCE : **TSH**



Densité de 250 gr/m<sup>2</sup>, idéale pour la mi-saison



Poche poitrine, pratique et élégante



Robuste et résistant

## Mix & match parfait.

Sweatshirt  
SWB02



Pantalon cargo  
CAR04



Caleçon  
CA79



## Avis client.

---

*“Tee-shirt de qualité, beau coton et couleur douce qui saura s'associer à de nombreux ensemble.” - Sylvie*

## FAQ.

---

### Quelle gamme de t-shirts choisir ?

Les t-shirts Garment Dye (TSG) sont parfaits pour l'été car plus légers. Au contraire, les t-shirts Heavy (TSH) conviendront plus pour l'automne ou l'hiver car plus épais. En revanche, les Vintage (TSV) et Authentique (TSA) correspondent à toutes les saisons grâce à leur grammage intermédiaire. Le t-shirt Authentique est assez classique alors que le Vintage sera un peu plus tendance.

### Comment taillent les t-shirts ?

Nos t-shirts taillent normalement et droit, vous pouvez recommander à vos clients de prendre leur taille habituelle et si ils hésitent, prendre la taille au-dessus.

# LES SWEATSHIRTS.



RÉFÉRENCES : **SWU / SWB**

**B2B 25,00€ à 29,30€**

**B2C 69,00€ à 79,00€**



- i** Du S au XXL
- i** 100% coton biologique
- i** GOTS ou OCS100 selon le modèle
- 1** Intérieur en French Terry ou Fleece selon le modèle
- 2** Col rond
- 3** Confortable et résistant

[Guide des tailles](#)

# SWEAT URBAIN.



RÉFÉRENCE : **SWU**



- i Densité de 400 gr/m<sup>2</sup>
- i Certifiés GOTS
- i Intérieur en fleece, doux et confortable

## Mix & match parfait.

Pantalon cargo  
CAR05



Bonnet  
BEA03



Ceinture sangle  
CS08



# SWEAT **BACKPACKER.**



RÉFÉRENCE : **SWB**



- i** Densité de 380 ou 400 gr/m<sup>2</sup> selon le modèle
- i** Intérieur en fleece pour le SWB02 ou en french terry pour le SWB01 et SWB03
- i** Coudières et logo BILLYBELT brodé

## Mix & match parfait.

Pantalon chino  
CHI04



Écharpe en laine  
ECL05



Chaussettes  
CH35



## Avis client.

---

*“Rien à dire sinon qu'il est parfait. Couleur identique aux photos. Effet de matière très agréable et doux à porter.” - Patric*

## FAQ.

---

### Comment taillent les sweatshirts ?

Les sweatshirts taillent assez normalement mais si votre client hésite, nous vous recommandons de lui proposer une taille au-dessus de sa taille habituelle.

### Quelle est la différence entre Fleece et French Terry ?

Le Fleece est un tissu à tricot large lavé pour qu'il rétrécisse, La matière obtenue est légère, chaude et respirante. Elle sèche très rapidement et peut être apparentée à de la matière polaire.

Le French Terry est un jersey de coton et élasthanne plus ou moins épais avec un envers en bouclette. Cette matière est très chaude et apporte un rendu un peu plus sportswear.

# LES SHERPAS.



RÉFÉRENCE : SHE

**B2B 31,60€ à 39,60€**

**B2C 79,00€ à 99,00€**



- i** Du XS au XXL selon les modèles
- i** 65% polyester, 35% polyester recyclé
- i** Douce et chaude
- 1** Coupe droite
- 2** Poches multiples
- 3** Confortable et respirante

[Guide des tailles](#)

# SHERPA PULL.



RÉFÉRENCE : **SHE01** À **SHE03**



- i** Du S/M au XL/XXL
- i** Densité de 340 gr/m<sup>2</sup>
- i** Livrée avec son pochon de transport réutilisable assorti

## Mix & match parfait.

Pantalon cargo  
CAR05



T-shirt  
TSH01



Écharpe en laine  
ECL03





# SHERPA À COL ZIPPÉ.



RÉFÉRENCE : **SHE04** À **SHE06**



- i** Du S au XL
- i** Densité de 350 gr/m<sup>2</sup>
- i** Coupe droite à col zippé

## Mix & match parfait.

T-shirt  
TSA01



Chaussettes  
W005



Écharpe en laine  
ECL06



# SHERPA VESTE.



RÉFÉRENCE : **SHE07** À **SHE18**



- i** Du XS au XXL
- i** Existe en version manches longues ou sans manche
- i** Coupe droite et doublure en mesh pour faciliter la respiration du tissu

## Mix & match parfait.

Pantalon chino  
CHI03



Chemise  
CD02



Bonnet  
BEA21



# SHERPA FEMME.



RÉFÉRENCE : **SHE19** & **SHE20**



- i** Du S au L
- i** Coupe femme, droite et sans manche
- i** Doublure en mesh imprimé léopard ou zèbre

## Mix & match parfait.

Chaussettes  
FFL04



Bonnet  
BEA08



Foulard  
WFL02



## Avis client.

---

*“Sweat en laine polaire bouclée vers l'extérieur.  
Tient ses promesses pour les frileux.” - Blackai*

## FAQ.

---

### Comment taillent les sherpas ?

Les sherpa pull ou à col zippé (SHE01 à SHE06) taillent normalement. Les sherpas vestes ont une coupe un peu plus oversize et taillent légèrement plus grandes. Nous vous conseillons de proposer à vos clients une taille inférieure pour un effet plus cintré.

### Avec ou sans manches ?

La veste sherpa sans manches est idéale par dessus une chemise ou un pull, elle habillera n'importe quel look.

La veste avec manches quant à elle est plus décontractée et se porte comme un pull ou comme une veste d'extérieure.

# LES CHEMISES.



RÉFÉRENCE : **CD**

**B2B 35,60€**

**B2C 89,00€**



- i** Du S au XL (taille plutôt petit)
- i** 100% coton
- i** Certifiée OEKO-TEX pour la CD01 et CD02
- 1** Coupe droite
- 2** Col boutonné
- 3** 2 poches poitrine

[Guide des tailles](#)

## Mix & match parfait.

---

Pantalon chino  
CHIO1



Boxer  
B076



Ceinture tressée  
CB100



## Avis client.

---

*“C’est un très beau produit, la qualité, la coupe et le prix !” - Didier*

## FAQ.

---

### Comment porter la chemise denim ?

Grâce à sa coupe droite, la chemise denim se porte seule, sous un pull ou en surchemise. Elle peut être vendue à toutes les saisons. Attention : la kaki et la noir sont légèrement plus épaisses que la brut et la bleach.

### Qu’est ce que la technique de la teinture à la pièce ?

Le Garment Dye est une technique qui consiste à teindre le vêtement une fois qu’il a été confectionné. Ceci donne au tissu un aspect vieilli et légèrement délavé, avec des variations de couleur subtiles et un toucher doux.

# LES SURCHEMISES.



RÉFÉRENCE : SUR

**B2B 35,60€**

**B2C 89,00€**



- i** Du S au XXL
- i** 85% polyester, 10% viscose, 5% élasthanne
- i** Densité de 420 gr/m<sup>2</sup>
- 1** Maille infroissable
- 2** Texture douce
- 3** Coupe droite, col renforcé et 2 poches poitrine

[Guide des tailles](#)

## Mix & match parfait.

---

Sherpa  
SHE15



T-shirt  
TSA06



Bonnet  
BEA18



## Avis client.

---

*“Produit conforme à la description et de bonne qualité. Bon rapport qualité-prix” - Sandra*

## FAQ.

---

### Quand mettre en avant la surchemise ?

Facile à associer, la surchemise est une pièce incontournable du dressing masculin pour la mi-saison. A mi-chemin entre une chemise chaude pour l'hiver et une veste légère en automne ou au printemps.

### Quelle est le tissu utilisé ?

La maille Punta di Roma est un double jersey : un tricot composé de deux mailles tricotées. Par conséquent, cette qualité est légèrement plus lourde et plus stable et permet d'être infroissable. Malgré cela, la maille Punta di Roma a un peu d'élasticité, ce qui rend ce tissu très agréable à porter.



# LES SHORTS.



RÉFÉRENCES : **SHO / SVH**

**B2B 25,00€**

**B2C 65,00€**



- i** Du 38 au 48 ou du S au XXL selon le modèle
- i** 100% coton
- i** Certifié GOTS ou BCI selon le modèle
- 1** Décontracté et casual
- 2** Texture douce et matière respirante
- 3** Poches latérales et dos

[Guide des tailles](#)

# SHORT EN COTON.



RÉFÉRENCE : **SHO**



Du 38 au 48



100% coton biologique certifié GOTS



Coupe droite casual avec coutures latérales en double surpiqûre

## Mix & match parfait.

T-shirt  
TSG04



Chaussettes  
CMH04



Trousse de toilette  
TDT04



# SHORT EN VELOURS.



RÉFÉRENCE : SHV



-  Du S au XXL
-  100% coton certifié BCI
-  Touché velours, taille élastiquée et coutures latérales en double surpiqure

## Mix & match parfait.

T-shirt  
TSV04



Casquette  
CAC07



Socquettes  
SU15



## Avis client.

---

*“Belle matière et finitions. Short-bermuda agréable à porter en toutes circonstances, couleur qui se marie avec les nombreuses ceintures tressées de grande qualité. Bravo Billybelt !” - Sylvie*

## FAQ.

---

**Le velours, c’est chaud ?**

De part sa coupe décontractée et son tissu 100% respirant, le short n’a de velours que l’aspect. Cette tendance repérée chez les surfeurs australiens a très vite été adoptée par nos clients.

**Comment choisir son short ?**

Le short First Horizon (en coton) reprend les codes du chino et sa coupe classique se marie parfaitement avec tous les styles. Alors que le short Beach Horizon (en velours) est plus tendance et s’adressera à une cible plus jeune et plus audacieuse dans son look.

# LES PANTALONS.



RÉFÉRENCES : **CAR / CHI**

**B2B 29,30€**

**B2C 79,00€**

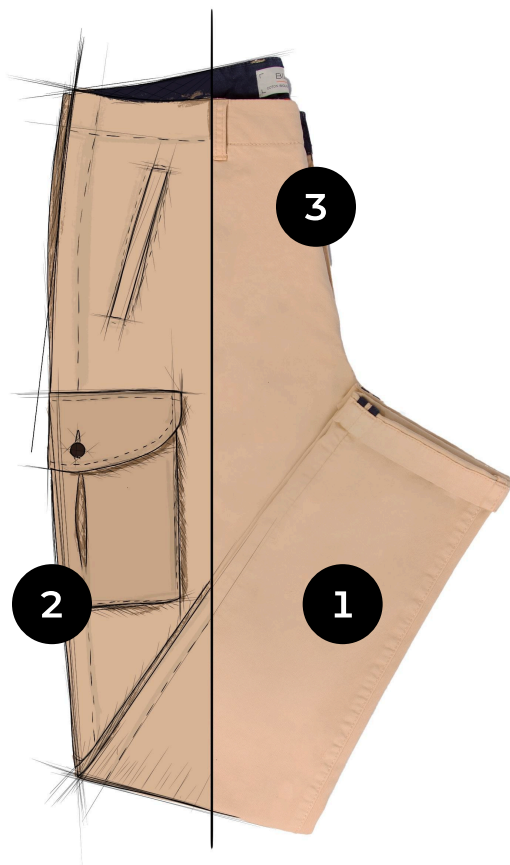

i

Du 38 au 48

i

Coton et élasthanne

i

Certifié BCI

1

Coupe droite ajustée

2

Multiples poches latérales et dos

3

Fermeture éclair zippée

[Guide des tailles](#)

# PANTALON **CARGO.**



RÉFÉRENCE : **CAR**



- i** Densité de 300 gr/m<sup>2</sup>
- i** 6 poches latérales et dos
- i** 5 coloris disponibles

## Mix & match parfait.

Sherpa  
SHE17



Ceinture sangle  
CS05



Caleçon  
CA86

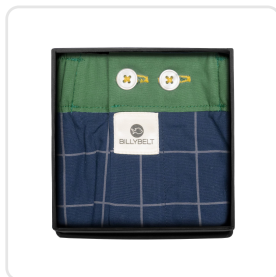

# PANTALON **CHINO.**



RÉFÉRENCE : **CHI**



- i** Densité de 230 gr/m<sup>2</sup>
- i** 2 poches fendues latérales et 2 poches arrière
- i** 4 coloris disponibles

## Mix & match parfait.

Chemise  
CD02



Ceinture tressée  
CB123



Boxer  
B074



## Avis client.

---

“Produit conforme à la description et de bonne qualité. Bon rapport qualité-prix” - Sandra

## FAQ.

---

Les pantalons ont-ils une coupe slim, droite ou large ?

Les pantalons cargos et chinos sont taillés de la même manière : il s'agit d'une coupe droite.

Les pantalons ont-ils tendance à rétrécir au lavage ?

Non et l'élasthanne que contient le pantalon le rend confortable au fil des usages.

## Présentoir associé.

---

RÉFÉRENCE : **PRE05**



Offert à l'implantation pour l'achat de 25 hauts ou pantalons ou shorts. (Livré avec ceintres ou crochets.)



# LES CHAUSSETTES HOMME.



RÉFÉRENCES : U / UF / CBA / CHL / CHA / CHS / KRO / RL / RA / FA / TE / CH / CL / WO / SU / SRF / SR / CMH

**B2B 3,20€ à 4,00€**

**B2C 8,00€ à 12,00€**

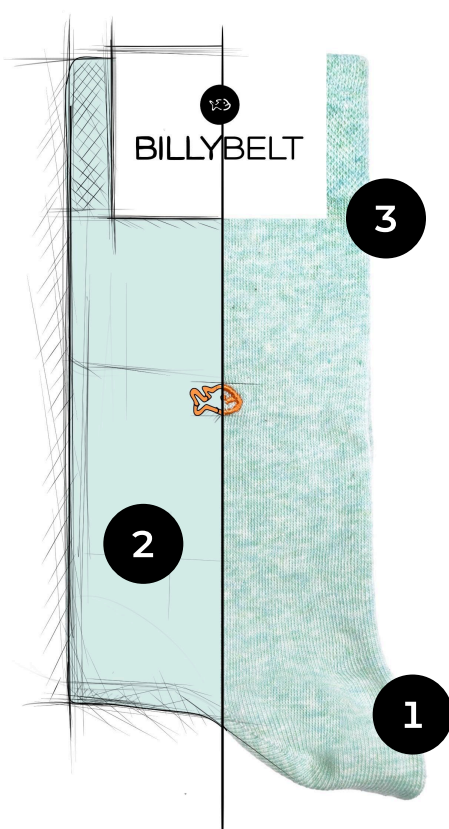

- i** Taille unique: 41/46
- i** En coton peigné, bambou ou laine selon les modèles
- i** Certifiées OEKO-TEX
- 1** Pointes et talons renforcés
- 2** Remaillage à la main
- 3** Diversité de modèles et coloris

# UNIES & À MOTIFS.



RÉFÉRENCES : **U / UF / CBA / CHL / CHA / CHS / KRO / RL / RA / FA / TE / CH**



- i** Coton peigné ou bambou, nylon et élasthanne
- i** Hauteur mi-mollet
- i** Diversité de motifs et coloris

## Mix & match parfait.

Caleçon  
CA85



Ceinture tressée  
CM79



Pantalon chino  
CHI03



# BASSES & SOCQUETTES.



RÉFÉRENCES : **SU / SRF / SR / CMH**



**i** Coton peigné, nylon et élasthanne

**i** Parfaites pour l'été

**i** Diversité de coloris

## Mix & match parfait.

Short en coton  
SH006



T-shirt  
TSA02



Ceinture sangle  
CS08



# ÉPAISSES.



RÉFÉRENCE : **CL / WO**



- i** Coton peigné ou laine, nylon et élasthanne
- i** Chaudes et confortables pour l'hiver
- i** Diversité de coloris

## Mix & match parfait.

Pantalon chino  
CHI02



Sherpa  
SHE06



Bonnet  
BEA16



## Avis client.

---

*“Excellente qualité et tenue dans le temps” -  
Claire-Hélène*

## FAQ.

---

**Quelle est la hauteur de vos chaussettes ?**

La grande majorité de nos chaussettes homme ont une hauteur mi-mollet (hormi les socquettes et les chaussettes mi-hautes), parfaites en toute saison. L'élastique supérieur permet un maintien optimal, la chaussette ne tombe pas sur la cheville.

**À qui convient la taille unique des chaussettes ?**

Nos chaussettes pour homme sont proposées en taille unique du 41 au 47. L'élasticité de la matière (coton ou laine) épouse parfaitement la forme du pied quelque soit pointure. A noter qu'au fil des lavage, la maille a tendance à se resserrer légèrement.

**Quelle gamme de chaussettes sont les plus chaudes ?**

Les chaussettes en laine, les chaussettes club et les chaussettes chevrons sont les gammes les plus épaisses de notre assortiment pour homme. Elles sont donc idéales pour garder vos pieds au chaud tout l'hiver.

# LES CHAUSSETTES FEMME.



RÉFÉRENCES : CP / FPA / FFL / FC / FLA / FCL / SP / SFW / SRW / SUW

**B2B 3,20€ à 4,00€**

**B2C 8,00€ à 12,00€**



- i** Taille unique : 37/40
- i** En coton peigné, coton ou laine selon les modèles
- i** Certifiées OEKO-TEX
- 1** Pointes et talons renforcés
- 2** Remaillage à la main
- 3** Diversité de modèles et coloris

# UNIES & FANTAISIE.



RÉFÉRENCES : **CP / FPA / FFL / FC**



38% coton peigné, 37% polyester, 22% nylon, 3% élasthane



Hauteur cheville



Diversité de modèles et coloris

## Mix & match parfait.

Sherpa femme  
SHE19

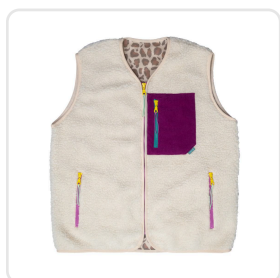

Ceinture femme  
CF21



Foulard femme  
WFL06



# SOCQUETTES.



RÉFÉRENCES : **SP / SFW / SRW / SUW**



80% coton peigné, 17% nylon, 3% élasthanne



Courtes, parfaites pour l'été



Diversité de coloris

## Mix & match parfait.

Ceinture femme  
CF05



Casquette  
CAC08



Sac de voyage  
DUF03





# ÉPAISSES.



RÉFÉRENCE : **FLA / FCL**



- i Laine (FLA) ou coton (FCL)
- i Chaudes et confortables pour l'hiver
- i Diversité de coloris

## Mix & match parfait.

Sherpa femme  
SHE20

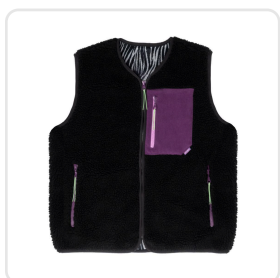

Bonnet  
BEA07



Foulard  
WFL05



## Avis client.

---

“ Super boutique, produits de qualité. Pleinement satisfaite” - Pauline

## FAQ.

---

**Quelle est la hauteur de vos chaussettes ?**

Nos chaussettes pour femme ont une hauteur cheville (sauf pour les socquettes) pour garantir confort et style.

**A qui convient la taille unique des chaussettes femme ?**

Nos chaussettes pour femme sont proposées en taille unique du 37 au 40. L'élasticité de la matière (coton ou laine) épouse parfaitement la forme du pied quelque soit pointure. A noter qu'au fil des lavage, la maille a tendance à se resserrer légèrement.

**Proposez-vous des présentoirs adaptés ?**

Nous proposons 4 formats de présentoirs :

- un présentoir en métal à poser avec 8 crochets,
- un présentoir tour, en bois, à poser avec 8 crochets,
- un grand présentoir en bois et métal à poser au sol avec 24 crochets resto/verso,
- un grand présentoir conique à poser au sol ou sur une table avec 24 crochets tout autour.

Ils peuvent être offerts selon conditions d'achat.

# Présentoirs associés.

RÉFÉRENCE : **PRE03 / PRE07 / PRE08 / PRE10**

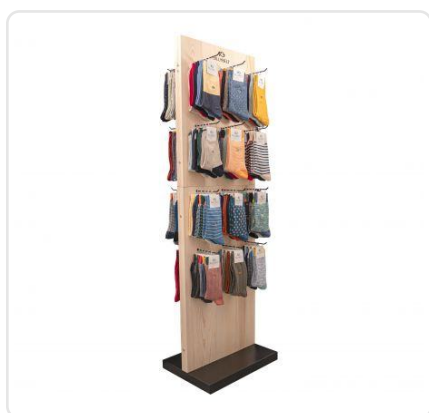

**PRE03:** Offert à l'implantation pour l'achat de 60 paires de chaussettes.

**PRE07:** Offert à l'implantation pour l'achat de 40 paires de chaussettes.

**PRE08:** Offert à l'implantation pour l'achat de 150 paires de chaussettes.

**PRE10:** Offert à l'implantation pour l'achat de 110 paires de chaussettes.

# LES CEINTURES.



RÉFÉRENCES : **CM / CB / CS / LIC / LIB**

**B2B 12,00€ à 19,60€**

**B2C 29,00€ à 49,00€**



**i** T0 à T2 ou 85 à 110 selon les modèles

**1** Diversité de modèles et de coloris

**2** Facilement ajustable

**3** Qualité et durabilité dans le temps

[Guide des tailles](#)

# CEINTURES **TRESSÉES.**



RÉFÉRENCES : **CB / CM**



T0 à T1



52% élasthanne, 48% polypropylène



Livré dans son étui en coton

## Mix & match parfait.

Pantalon chino  
CHI04



Sherpa  
SHE09



Chaussettes  
CHL33

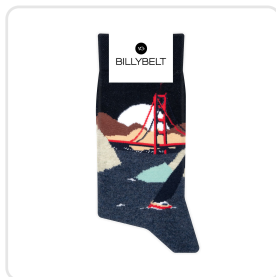

# CEINTURES **SANGLE.**



RÉFÉRENCE : **CS**



- i** De la taille 90 à 110
- i** 85% polyester, 15% coton
- i** Ajustable facilement au niveau souhaité

## Mix & match parfait.

Pantalon cargo  
CAR02



Caleçon  
CA91



Chaussettes  
CHA22



# CEINTURES **CUIR.**



RÉFÉRENCES : **LIC / LIB**



- i** De la taille 85 à 110
- i** 100% croûte de cuir de vache
- i** Effet lisse ou brut selon le modèle

## Mix & match parfait.

Surchemise  
SUR02



Sacoche  
S005



Chaussettes  
CBA01



## Avis client.

---

*“Ceintures d'excellente qualité, tressage solide, renforcements solides à chaque extrémité et couleur tout-à-fait conforme à la description sur site.” - Gandalf*

## FAQ.

---

**Des centaines de coloris : comment choisir ?**

70% de couleurs classiques et 30% de coloris originaux: voici la combinaison parfaite pour attirer un client et le rassurer dans son achat. Commencez par les bestsellers (unie bleu marine, unie noir, Bogota et Havane).

**T0, T1, T2 : à quoi cela correspond ?**

Les ceintures tressées couvrent plusieurs tailles et pour trouver la meilleur, on peut se référer à la taille de pantalon EU. La taille 0 correspond à une taille de pantalon 34-38 (et est notamment adaptée aux femmes), la taille 1 équivaut à une taille 38 à 44 et la taille 2 correspond à un pantalon en taille 44 à 50.

Nous recommandons généralement de prendre deux tailles 1 pour une taille 2 et ajouter quelques tailles 0 selon les coloris.

**Pourquoi choisir une ceinture tressée ?**

La ceinture tressée a pour particularité d'être ajustable à l'infini : sa boucle peut être fixée n'importe où sur la ceinture, contrairement aux ceintures en cuir classique.



# Présentoirs associés.

RÉFÉRENCE : **PRE01 / PRE09**



**PRE01:** Offert à l'implantation pour l'achat de 30 ceintures.

**PRE09:** Offert pour l'achat de 270 ceintures ou pour toutes commandes de 4000€ HT.

# LES BOXERS.



RÉFÉRENCES : **BO / BP**

**B2B 7,60€**

**B2C 19,00€**



- i** Du S au XXL
- i** 95% coton biologique, 5% élasthanne
- i** Certifié GOTS
- 1** Densité de 190 gr/m<sup>2</sup>
- 2** Ceinture élastiquée confortable et logo brodé coloré
- 3** Livré dans son étui utilisable

[Guide des tailles](#)

## Mix & match parfait.

---

Pantalon chino  
CHI03



Chaussettes  
KRO02



Ceinture tressée  
CB120



## Avis client.

---

*“Taille parfaitement et on reconnaît directement la qualité du produit !” - Léa*

## FAQ.

---

**Quels motifs fonctionnent le mieux ?**

Les motifs animaliers ou floraux fonctionnent généralement très bien sur des périodes festives comme Noël ou la fête des pères car ils font de parfaits cadeaux originaux. Nous vous recommandons de varier les motifs forts avec des motifs plus simples ou géométriques.

**Les boxers sont généralement trop serrés pour moi.**

Nos boxers ont été étudiés pour tailler au plus juste. Pour un confort maximal, nous vous conseillons de prendre une taille au-dessus de votre taille habituelle.

# LES CALEÇONS.



RÉFÉRENCE : CA

**B2B 10,00€**

**B2C 25,00€**



- i** Du S au XXL
- i** 100% coton biologique
- i** Certifié GOTS
- 1** Densité de 110 gr/m<sup>2</sup>
- 2** Suspensoir intégré pour un maintien optimal
- 3** Livré dans son coffret individuel

[Guide des tailles](#)

## Mix & match parfait.

---

Short en coton  
SH006



Chaussettes  
FA59



Ceinture tressée  
CB127



## Avis client.

---

*“Ce caleçon est de très bonne qualité, avec de beaux tissus, c'est original, bio et résistant. Bon rapport qualité prix, je recommande !” - Camille*

## FAQ.

---

### A quoi sert le suspensoir intégré ?

Tous nos caleçons ont été conçus pour un confort optimal, de jour comme de nuit. Ils sont dotés d'un suspensoir interne permettant un maintien intime parfait et une liberté de mouvements.

### La ceinture est souvent trop serrée.

Glissé dans la bande supérieure du caleçon, l'élastique assure maintien et confort. Pas de sensation de compression si vous choisissez votre taille habituelle.

# Présentoirs associés.

RÉFÉRENCE : **PRE01 / PRE03**



**PRE01:** Offert à l'implantation pour l'achat de 32 caleçons.

**PRE03:** Offert à l'implantation pour l'achat de 32 boxers.

# LES CASQUETTES.



RÉFÉRENCE : CAC

**B2B 11,00€**

**B2C 29,00€**



- i** Taille unique
- i** 100% coton
- i** Certifiée OEKO-TEX
- 1** Broderie colorée
- 2** Réglage par boucle métallique au dos
- 3** Légère et respirante

## Mix & match parfait.

---

T-shirt vintage  
TSV04



Short en velours  
SHV03



Sac à dos  
SAD23



## Avis client.

---

*“Couleur et broderie canon ! Casquette ultra confort” - Marty*

## FAQ.

---

Y a-t-il un minimum d'achat ?

Le minimum d'achat sur les casquettes est de 3 par coloris.

Quelle couleur choisir ?

Nos designers ont élaboré un panel de couleurs tendances et mixtes. Ne négligez pas les couleurs un peu plus audacieuses, ce sont celles qui attirent l'oeil et provoquent le coup de coeur chez le client.



# LES ÉCHARPES & FOULARDS.



RÉFÉRENCES : ECF / ECL / WFL

**B2B 15,60€ à 20,00€**

**B2C 39,00€ à 50,00€**



- i** Taille unique
- i** 100% coton biologique, ou 100% laine
- i** Diversité de motifs et coloris
- 1** Parfait pour la mi-saison et l'hiver
- 2** Tendances et coloré
- 3** Doux et confortable

# ÉCHARPE HOMME.



RÉFÉRENCE : **ECL**



- i 100% laine
- i Dimensions: 185 x 70 cm
- i Densité de 105 gr/m<sup>2</sup>

## Mix & match parfait.

Pantalon chino  
CHI02



Sweatshirts  
SWU04



Bonnet  
BEA20



# FOULARD HOMME.



RÉFÉRENCE : **ECF**



- i 100% coton biologique
- i Dimensions: 100 x 185 cm
- i Densité de 55 gr/m<sup>2</sup>

## Mix & match parfait.

Surchemise  
SUR01



Chaussettes  
RA59



Casquette  
CAC01



# FOULARD FEMME.



RÉFÉRENCE : **WFL**



- i** 100% laine
- i** Dimensions: 100 x 100 cm
- i** Caractéristique phare

## Mix & match parfait.

Sherpa  
SHE20

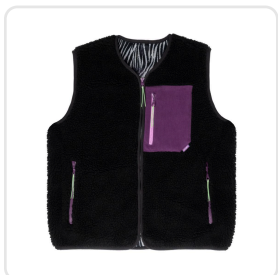

Chaussettes  
FC02



Sac de voyage  
DUF04



## Avis client.

---

*“Doux, couleur cool, parfait mi saison.” - Ady*

## FAQ.

---

**Quelle type de laine est utilisé pour les écharpes homme et foulards femme ?**

Nous avons choisi la laine d'alpaga pour la conception de nos foulards et écharpes. Cette laine reconnue comme très chaude mais légère est jusqu'à 7 fois plus chaude que de la laine de mouton. La laine d'alpaga est également réputé pour sa douceur et sa solidité.

**Quel est la quantité minimale ?**

La quantité minimale des foulards et des écharpes est de 3 à la couleur.

# LES BONNETS.



RÉFÉRENCE : **BEA**

**B2B 14,00€**

**B2C 35,00€**



- i** Taille unique
- i** 100% laine
- i** Doux et confortable
- 1** Toucher doux
- 2** Étiquette contrastée avec logo coloré
- 3** Maille extensible

## Mix & match parfait.

---

Écharpe en laine  
ECL04



Sherpa  
SHE16



Chaussettes  
W001



## Avis client.

---

*“Très beau et confortable! La couleur est vraiment top!” - APT*

## FAQ.

---

**La laine : ça gratte !**

Nos bonnets sont conçus de sorte à ce que la laine soit la plus douce possible. Cependant, si vous trouvez qu'elle gratte quand même, il est recommandé de laver le bonnet à froid avec de l'adoucissant, il ne devrait plus gratter du tout.

**Les bonnets sont-ils mixtes ?**

Nous avons designé nos bonnets de sorte à ce qu'ils conviennent au plus grand nombre grâce à leur taille unique et leur style simple. Notre panoplie de couleurs peut être vendue aux hommes comme aux femmes.

# LES CHAUSSONS.



RÉFÉRENCE : MUL

**B2B 18,00€**

**B2C 49,00€**



- i** Du 36/37 au 46/47
- i** 100% polyester
- i** Livrés dans leur pochon individuel
- 1** Extérieur en velours ou en sherpa
- 2** Intérieur chaud et doux
- 3** Mixtes

[Guide des tailles](#)



## Mix & match parfait.

---

Caleçon  
CA90

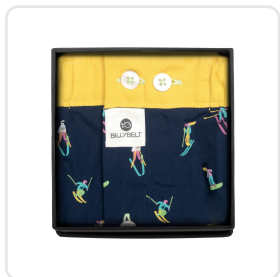

Chaussettes  
CL40



Foulard en coton  
ECF11



## Avis client.

---

*“J’ai l’impression que ces chaussons sont montés sur des pneumatiques tellement ils sont confort” - Antoine*

## FAQ.

---

**Quelle taille choisir ?**

Les mules sont disponibles en plusieurs double tailles, elles taillent normalement.

**Les chaussons sont-ils disponibles pour femmes ?**

Nos chaussons commencent tous en taille 36/37, et donc disponibles pour la femme. Certains modèle ont même été designés pour les femmes: les chaussons en verlous rose (MU07) ou en sherpa violet (MUL09).

# LES SACS À DOS.



RÉFÉRENCE : **SAD**

**B2B** 36,00€

**B2C** 89,00€



**i** Dimensions: 48 x 28 x 12 cm

**i** 100% polyester recyclé

**i** Contenance de 25 à 30 litres

**1** Compartiment matelassé pour ordinateur portable d'environ 14 pouces

**2** Large poche principale équipée d'une poche zippée

**3** Emplacement latéral pour gourde

## Mix & match parfait.

---

Porte-monnaie  
PM03



Trousse de toilette  
TDT04



Bonnet  
BEA09



## Avis client.

---

*“Fidèle a la photo, le sac est vraiment superbe et les finitions sont très bonnes. 4 ème sac acheté chez vous, meilleur rapport qualité / prix / look”*  
- Olivier

## FAQ.

---

**Quel usage pour ce sac à dos ?**

Avec son format compact et sa légèreté, il est idéal pour le quotidien et peut très bien convenir un usage plus sportswear (randonnée par exemple).

**Les sacs à dos sont-ils imperméables ?**

Nos sacs à dos ne sont pas waterproof mais ils ont été traité avec un produit déperlant.

# LES SACS D'ORDINATEUR.



RÉFÉRENCE : **SO**

**B2B 39,60€**

**B2C 99,00€**



- i** Dimensions: 41 x 30 x 7 cm
- i** 70% coton et 30% polyester
- 1** Poche intérieure matelassée pour ordinateur de 13 pouces
- 2** Multiples poches et séparations intérieures
- 3** Sangle de transport amovible
- 4** Livré dans son pochon de protection

## Mix & match parfait.

---

Porte-monnaie  
PM01



Trousse de toilette  
TDT01



Casquette  
CAC04



## Avis client.

---

*“Produit très quali et confortable. Impeccable pour les déplacements pros.” - Julien*

## FAQ.

---

**Les sacoches sont-ils résistants à l'eau?**

Nos sacoches ne sont pas imperméables mais le polyester contenu dans le tissu permet de protéger d'une averse légère.

**Quelle taille d'ordinateur passe dans la sacoche ?**

Un ordinateur 15 pouces peut rentrer dans la sacoche mais dans le compartiment principal sinon le compartiment moltonné, dédié au rangement de l'ordinateur portable peut contenir un ordinateur de 13 pouces maximum.

# LES SACS DE VOYAGE.



RÉFÉRENCE : DUF

**B2B 35,60€**

**B2C 89,00€**



- i** Dimensions: 27 x 52 x 26 cm
- i** 100% polyester avec revêtement déperlant
- i** Compartiment de 37 litres et poche extérieure
- 1** Imperméable
- 2** Sangle de transport amovible et confortable
- 3** Bas du sac renforcé

## Mix & match parfait.

---

Trousse de toilette  
TDT09



Chaussons  
MUL08



Bonnet  
BEA03



## Avis client.

---

*“Très bel article dans une finition moderne et masculine tout en gardant l'excellente qualité Billybelt.” - Stephane*

## FAQ.

---

**Les sacs de voyage sont-ils autorisés comme bagage cabine ?**

Pour rappel, les dimensions d'un bagage autorisé en cabine est de 55X35X25cm, le dufflebag BILLYBELT peut donc être utilisé comme bagage cabine. Mais nous vous recommandons de vérifier auprès de la compagnie aérienne.

**Sont-ils imperméables ?**

Nos sacs de voyage ne sont pas à 100% imperméables mais nous avons utilisé un revêtement déperlant et avons choisi une fermeture éclair inversée qui limite les infiltrations.

# LES TROUSSES DE TOILETTE.



RÉFÉRENCE : TDT

**B2B 14,00€ à 15,60€**

**B2C 35,00€ à 39,00€**



- i** 2 modèles différents
- i** Variété de couleurs
- 1** Large poche intérieure
- 2** Compacte et pratique
- 3** Déperlante ou imperméable selon le modèle



# TROUSSE DE TOILETTE EN PU WATERPROOF



RÉFÉRENCE : **TDT**



- i Dimensions: 12 x 25 x 21 cm
- i 100% polyuréthane waterproof
- i Large poche intérieure

## Mix & match parfait.

Sac de voyage  
DUF03



Porte-monnaie  
PM02



Chaussons  
MUL09



# TROUSSE DE TOILETTE EN POLYESTER RECYCLÉ



RÉFÉRENCE : **TDT**



- i** Dimensions: 13 x 21 x 11 cm
- i** 100% polyester recyclé déperlant
- i** Large poche intérieure

## Mix & match parfait.

Sac de voyage  
DUF05



Chaussons  
MUL06



Porte-monnaie  
PM03



## Avis client.

---

*“Hyper pratique et fonctionnelle, je recommande!” - Liam*

## FAQ.

---

**Ont-elles différents compartiments intérieurs ?**

La partie intérieure est composée d'une grande poche, d'un compartiment élastique d'un côté et de deux plus petits compartiments de l'autre côté.

**Sont-elles résistantes à l'eau ?**

Nos trousse de toilette sont conçues en polyester recyclé imperméable et la fermeture éclair est protégée par un rabat. Elles sont résistantes à l'eau mais ne sont pas complètement waterproof.

# LES PORTE-MONNAIES.



RÉFÉRENCE : **PM**

**B2B 14,00€**

**B2C 35,00€**

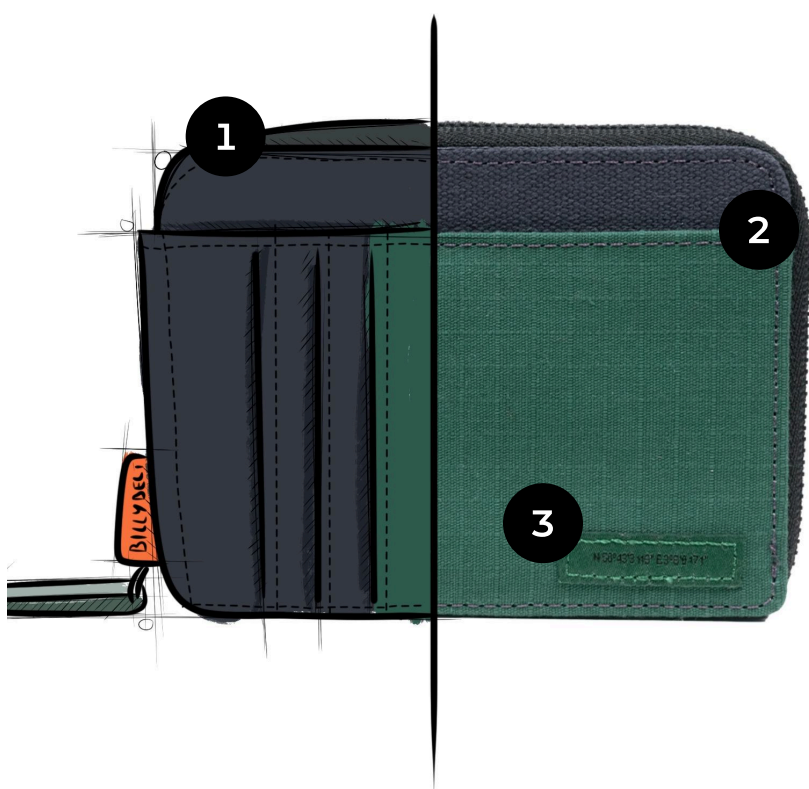

- i** Dimensions: 8,5 x 11,5 x 1,5 cm
- i** 100% polyester
- 1** Grand compartiment pour la monnaie et les billets et les cartes  
Poche de rangement extérieure,
- 2** compatible avec les nouvelles cartes d'identité
- 3** Léger, pratique et compact

## Mix & match parfait.

---

Trousse de toilette  
TDT05



Sac à dos  
SAD27



Écharpe en laine  
ECL01



## Avis client.

---

*“Super pratique pour transporter l’essentiel partout avec soi !” - Fabien*

## FAQ.

---

Passent-ils dans une poche de jean ou de pantalon ?

Tout à fait, ils sont parfaitement adaptés pour être transportés en poche.

Les porte-monnaies ont-ils un espace dédié pour ranger les pièces de monnaie ?

Les pièces de monnaie peuvent être stockés dans un compartiment dédié.

# LES LABELS.



Traçabilité et culture biologique du coton.

Avec le label OCS, nous assurons une culture de coton sans OGM, engrais ni pesticide chimique. De la plantation au produit final, la traçabilité est notre priorité.



Respect de l'environnement et des conditions de travail.

Nous sommes fiers de détenir la certification GOTS, garantissant des procédés respectueux de l'environnement, une amélioration des conditions de travail et l'utilisation de fibres biologiques.



STANDARD  
100

Sécurité et qualité des produits.

La norme Oeko-Tex Standard 100 est notre garantie de qualité. Plus de 100 contrôles sont effectués pour vérifier l'absence de substances nocives pour la santé, assurant ainsi la sécurité et la qualité de nos produits en coton.



Un meilleur coton pour l'Homme et la planète.

Le label BCI a pour but de promouvoir une amélioration sociale et environnementale de la culture du coton.

# LE GUIDE DES TAILLES.



## Shorts de bain.

[Voir les produits](#)

Taille (cm)	S	M	L	XL	XXL
Longueur	36,5	38	39	40	40
Largeur épaule	29,5	30,5	31	32	33
Largeur taille	40	41	43	45	47
Longueur manche	10	10	10	10,5	10,5

## T-shirts.

[Voir les produits](#)

Taille (cm)	S	M	L	XL	XXL
Longueur	67	69	71	73	76
Largeur épaule	42,5	45	47,5	50	50
Largeur taille	48	51	54,5	57	59
Longueur manche	18	18,5	19,5	20,5	22

## Sweatshirts.

[Voir les produits](#)

Taille (cm)	S	M	L	XL	XXL
Longueur	67	69	71	73	75
Largeur épaule	43	44,5	46	47,5	49
Largeur taille	51	53,5	56	58,5	61
Longueur manche	63	64,25	65,5	66,75	68



## Sherpas pull.

[Voir les produits](#)

Taille (cm)	S-M	M-L	L-XL	XL-XXL
Longueur	60	62	64	65
Largeur épaule	44	45	48	50
Largeur taille	46	49	51	53
Longueur manche	63	65	53	69

## Sherpas à col zippé.

[Voir les produits](#)

Taille (cm)	S	M	L	XL
Longueur	68	70	72	74
Largeur épaule	44	45,5	47	48,5
Largeur taille	51	53	55	57
Longueur manche	64	64,5	65,5	66

## Sherpas veste.

[Voir les produits](#)

Taille (cm)	XS	S	M	L	XL	XXL
Longueur	68	70	72	74	76	78
Largeur épaule	45,5	43	44,5	46	47,5	49
Largeur taille	49,5	51	53,5	56	58,5	61
Manche	62	63	64,25	65,5	66,75	68





## Sherpas femme.

[Voir les produits](#)

Taille (cm)	S	M	L
Longueur	57	59	61
Largeur épaule	43,5	45	46,5
Largeur taille	53,5	56	58,5
Longueur manche	/	/	/

## Chemises.

[Voir les produits](#)

Taille (cm)	S	M	L	XL	XXL
Longueur	65	70	74	78	78
Largeur épaule	42	43	46	49	52
Largeur taille	49	52	54	56	62
Longueur manche	62	64,5	65	65	67

## Surchemises.

[Voir les produits](#)

Taille (cm)	S	M	L	XL	XXL
Longueur	65	70	74	78	78
Largeur épaule	42	43	46	49	52
Largeur taille	49	52	54	56	62
Longueur manche	62	64,5	65	65	67



## Shorts en coton.

[Voir les produits](#)

Taille (cm)	38	40	42	44	46	48
Longueur	46	47	47	48	48	48
Fourche	26	27	27	28	28	28
Largeur taille	40	42	43	44	47	48
Entre-jambes	21	21	21	21	21	21

## Shorts en velours.

[Voir les produits](#)

Taille (cm)	S	M	L	XL	XXL
Longueur	43	44	45	46	47
Fourche	28	29	30	31	32
Largeur taille	38	40	42	44	46
Entre-jambes	16	16	16	16	16

## Pantalons cargos.

[Voir les produits](#)

Taille (cm)	38	40	42	44	46	48
Longueur	107	107	108	111	111	111
Fourche	29	30	30	31	32	33
Largeur taille	39	40	42	44	47	49
Entre-jambes	80	80	80	80	81	81

# LE GUIDE DES TAILLES.



## Pantalons chinos.

[Voir les produits](#)

Taille (cm)	38	40	42	44	46	48
Longueur	107	107	108	111	111	111
Fourche	29	30	30	31	32	33
Largeur taille	39	40	42	44	47	49
Entre-jambes	80	80	80	80	81	81

## Boxers.

[Voir les produits](#)

Taille (cm)	S	M	L	XL	XXL
Longueur	25	26	27	28	29
Fourche	23	23	24	24	25
Largeur taille	34	35	37,5	41	43
Entre-jambes	10	10	10	10	10

## Caleçons.

[Voir les produits](#)

Taille (cm)	S	M	L	XL	XXL
Longueur	34	36	37	38	40
Fourche	24	26	28	30	32
Largeur taille	33	35	38	40	43
Entre-jambes	11,5	11,5	11,5	11,5	11,5



## Ceintures tressées.

[Voir les produits](#)

Taille (cm)	0	1	2
Tour de taille	75 - 85	85 - 100	100 - 115
Taille pantalon	34 - 38	38 - 44	44 - 50

## Ceintures sangle.

[Voir les produits](#)

Taille (cm)	90	100	110
Longueur sangle	100	110	120
Taille pantalon	38 - 40	42 - 44	46 - 48

## Ceintures en cuir.

[Voir les produits](#)

Taille (cm)	Tour de taille	Taille pantalon
85	85 - 96	38
90	90 - 101	40
95	95 - 106	42
100	100 - 111	44
105	105 - 116	46
110	110 - 121	48 - 50



## Chaussons.

[Voir les produits](#)

FR	UK	US
36/37	3,5/4,5	4/5
38/39	5/6	5,5/6,5
40/41	6/7	7/8
42/43	7,5/8,5	8,5/9,5
44/45	9/10	10/11
46/47	11/12	12/12,5



BILLYBELT